



■注文型式

FT - BL - 450 - SRC-1 - 100

型式

バリエーション

ストローク

適用コントローラ

コントローラ

電源電圧

BS

適用コントローラ SRC-1

- ローコストベストセラー単軸。
- 最高速度は、1800mm/secを実現。
- 抜群のスリムさで、省スペース化に貢献。
- 音の静かなベルト駆動を採用。



ストローク	150	250	350	450	550	650
L	407	507	607	707	807	907
A	180	300	420	480	600	720
S	65	55	45	65	55	45
質量kg	3.4	3.9	4.3	4.7	5.2	5.6

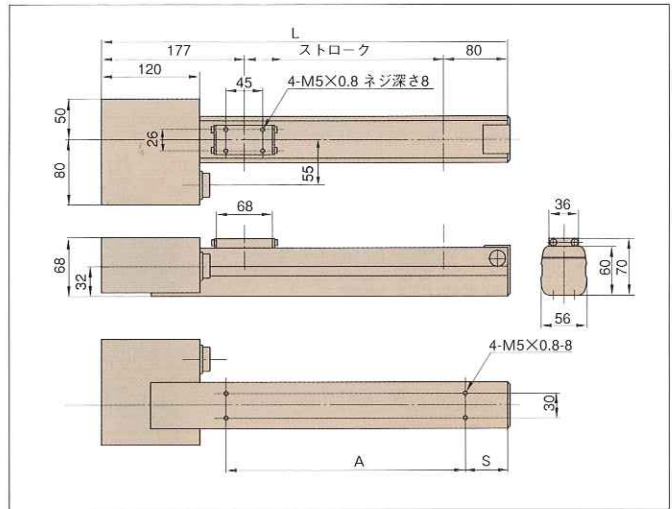

FT

適用コントローラ SRC-1

- ボールネジ駆動、低価格、ベストセラー単軸。
- 最大可搬質量は、8 kgまで対応。
- 繰り返し位置決め精度は±0.04mm。
- 省スペースに有効なスリムなスタイル。



FT

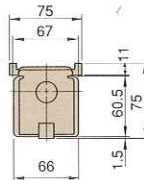
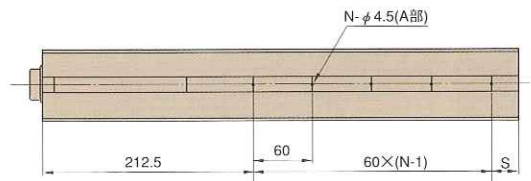
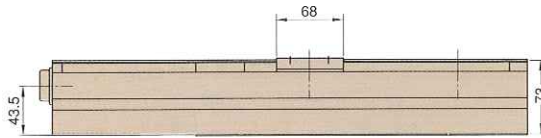
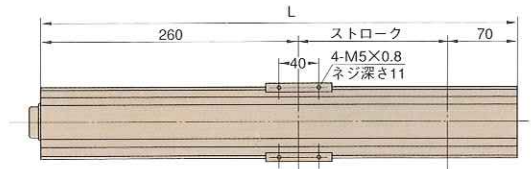

A部詳細

ストローク	150	250	350	450	550
L	480	580	680	780	880
N	5	6	8	10	11
S	27.5	67.5	47.5	27.5	67.5
質量kg	3.2	3.7	4.1	4.5	4.9

FT-BL(FT-BLV)

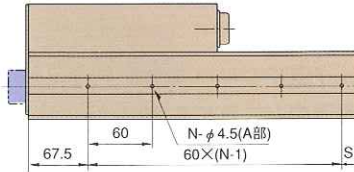
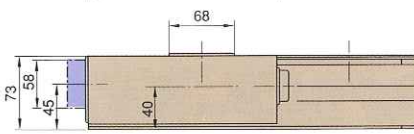
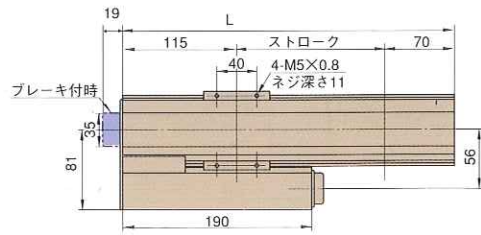

ストローク	150	250	350	450	550
L	335	435	535	635	735
N	5	6	8	10	11
S	27.5	67.5	47.5	27.5	67.5
質量kg	3.2	3.7	4.1	4.5	4.9